

PERFECTPRO

Operating instruction	GB
Mode d'emploi	F
Instruccions de manejo	E
Gebruiksaanwijzing	NL
Bedienungsanleitung	D
Istruzioni per l'uso	I

LUNCH-BOX

FM / AM
Ultra Rugged Digital Tuning Radio Receiver

Récepteur radio a syntonisation numérique ultra robuste
FM / AM

FM / AM
Receptor de radio ultraresistente de sintonización digital

FM / AM
Ultra robuuste digitaal afstembare radio-ontvanger

UKW / MW
Ultra-robuster Digitalradioempfänger

FM / AM
Ultra Rugged Sintonia digitale Radio Receiver

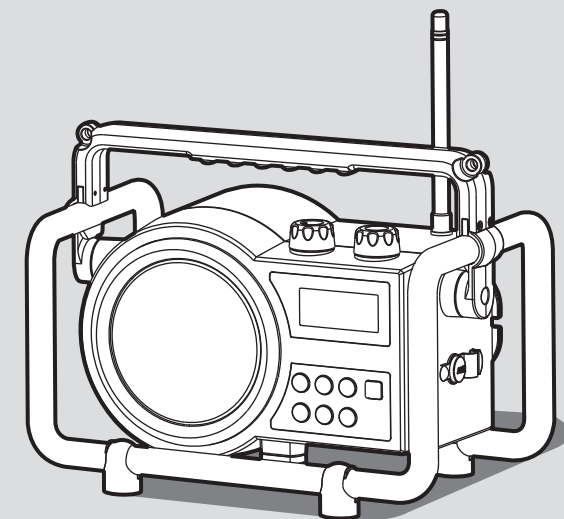

WARNING : SHOCK HAZARD - DO NOT OPEN
AVIS : RISQUE DE CHOC ÉLECTRIQUE - NE PAS OUVRIR

 **CAUTION** 
RISK OF ELECTRIC SHOCK
DO NOT OPEN

DO NOT EXPOSE TO RAIN OR MOISTURE
NE PAS EXPOSER À LA PLUIE NI À L'HUMIDITÉ

Warnung! Nicht öffnen, elektroschockgefahr.
Nicht dem regen oder feuchtigkeit aussetzen.

3A81WB6L10000



Important Safety Instructions

1. Read these instructions.
2. Keep these instructions.
3. Heed all warnings
4. Follow all instructions
5. Do not use this apparatus near water.
6. Clean only with dry cloth.
7. Do not block any ventilation openings. Install in accordance with the instructions.
8. Do not install near any heat sources such as radiators, heat registers, stoves or other apparatus (including amplifiers) that produce heat.
9. Do not defeat the safety purpose of the polarized or grounding-type plug. A polarized plug has two blades with one wider than the other. A grounding type plug has two blades and a third grounding prong. The wide blade or the third prong are provided for your safety. If the provided plug does not fit into your outlet, consult an electrician for replacement of the obsolete outlet – USA version only.
10. Protect the power cord from being walked on or pinched particularly at plug, convenience receptacles, and the point where they exit from the apparatus.

11. Only use attachments/accessories specified by the manufacturer.
12. Use only with the cart, stand, tripod, bracket, or table specified by the manufacturer, or sold with the apparatus. When a cart is used, use caution when moving the cart/apparatus combination to avoid injury from tip-over.
13. Unplug this apparatus during lightning storms or when unused for long periods of time.
14. Refer all servicing to qualified service personnel. Servicing is required when the apparatus has been damaged in any way, such as power-supply cord or plug is damaged, liquid has been spilled or objects have fallen into the apparatus, the apparatus has been exposed to rain or moisture, does not operate normally, or has been dropped.
15. To reduce the risk of fire or electric shock, Do not expose this appliance to Rain or Moisture.
16. The Shock Hazard Marking and Associated Graphical Symbol is provided on the bottom panel of unit.
17. Apparatus shall not be exposed to dripping or splashing and no objects filled with liquids, shall be placed on the apparatus.
18. For outdoors use, to avoid electric shock, use battery only during a raining day or the weather is wet.

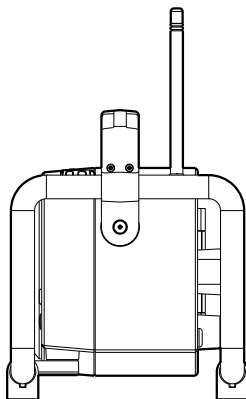
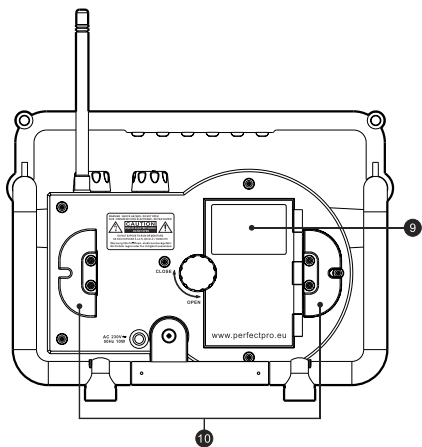
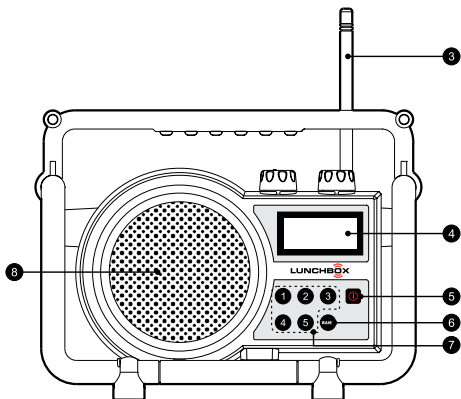
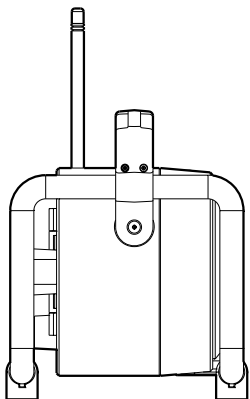
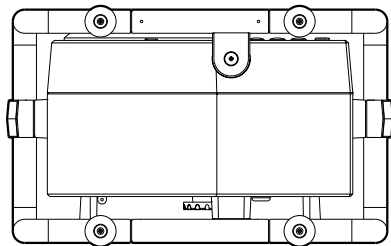
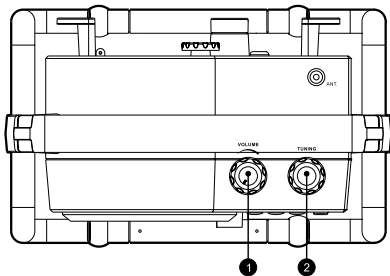

Controls

GB

- ① Volume Control
- ② Tuning Control
- ③ FM antenna
- ④ LCD display
- ⑤ Power On/Off
- ⑥ Band Selection
- ⑦ Preset Station
- ⑧ Speaker
- ⑨ Battery Compartment
- ⑩ AC power cord storage

LCD Display

- Ⓐ Band Indicator
- Ⓑ Frequency
- Ⓒ Preset Stations
- Ⓓ Low Battery Indicator

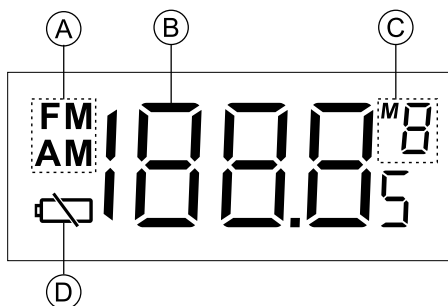

Power the radio

1. Battery operation

Installing the batteries, first turn battery cover fixture anti-clockwise to loosen and pull down the battery cover. Insert 4 x C size (UM-2) battery into the compartment. Ensure the battery is inserted in accordance with the diagram shown.

Close the battery cover and fasten the fixture by turning clockwise.

If the radio is not to be used for any extended period of time, it is recommended that the battery is removed from the radio.

1.

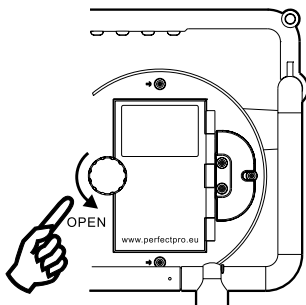

2.

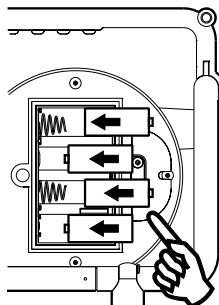

3.

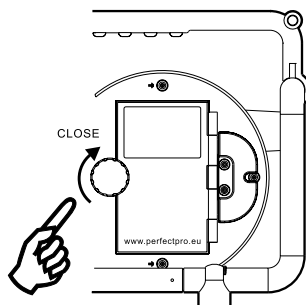

2. AC operation

Before you plug the AC power cord into the AC socket, be sure the voltage is correct. If you have batteries in the radio and use the AC power cord, the batteries will automatically be disconnected.

AC power storage is designed to store the cord when the radio is not in use.

3. Operating the radio

This radio is equipped with two tuning methods – Manual tuning and Memory presets recall.

Manual Tuning

1. Press the Power button to turn on the radio.
2. Select the required waveband by pressing the Band button.
3. Be sure to screw in the rubber FM antenna properly to get best reception. For AM (MW) band, rotate the radio to get best signal.
4. Rotate the Tuning Control knob will change the frequency in the following increments
FM: 50 or 100 kHz
MW (AM): 9 or 10 kHz
5. Rotate the Volume Control knob to get required sound level.
6. To turn off the radio, press the Power button. Display will show OFF.

Memory presets recall

Storing stations in preset memories

There are 5 memory presets for each waveband.

1. Press the Power button to turn on the radio.
2. Tune to the required station using Tuning Control.
3. Press and hold down the required preset until the radio beeps.
The preset number will appear in the display and the station will be stored under chosen preset button.
4. Repeat this procedure for the remaining presets.
5. Stations stored in preset memories can be overwritten by following above procedures.

Recalling stations from preset memories

1. Press the Power button to turn on the radio.
2. Select the required waveband.
3. Momentarily press the required Preset button, the preset number and station frequency will appear in the display.

Display backlight

When radio is switched on, press any button except Power button will illuminate the LCD display for approx. 15 seconds.

Setting tuning step

GB

Tuning steps on some countries are different from where you purchase the radio.

1. When the radio is switched off, press and hold BAND button 3 seconds until software version 'Pxx' shown on the display.
2. Continue pressing BAND button until FM tuning step option shown on the display. Then rotate the Tuning control rotary to select 50kHz or 100kHz FM step. Press BAND button to confirm the selection. Now the display will show AM tuning step option.
3. Rotate the Tuning control rotary to select 9kHz or 10kHz AM step. Press BAND button to confirm the setting. Then the tuning step setting is completed.

Clear the preset stations

Whenever is necessary, you can clear all the preset stations. When radio is off, press Preset button 5 for more than 2 seconds to clear all the preset stations. Radio will be reset to original factory set status.

Specifications

Frequency Coverage:

FM 87.50 – 108 MHz

AM (MW) 520 – 1710 kHz (10 kHz)

522 – 1710 kHz (9 kHz)

AC Power:

AC 120V/60Hz/10W (USA)

AC 230V/50Hz/10W (Europe)

Batteries: 4 x UM-2 (C Size)

Output Power:

2 Watt 10% T.H.D. @ 100 Hz @ DC battery 6V

5 Watt 10% T.H.D. @ 100 Hz @ AC 230V or 110V



If at any time in the future you should need to dispose of this product please note that: Waste electrical products should not be disposed of with household waste. Please recycle where facilities exist. Check with your Local Authority or retailer for recycling advice. (Waste Electrical and Electronic Equipment Directive)

Consignes de sécurité importantes

1. Lisez ces consignes.
2. Conservez ces consignes.
3. Respectez les avertissements.
4. Suivez toutes les instructions.
5. N'utilisez pas cet appareil près de points d'eau.
6. Nettoyez cet appareil uniquement avec un chiffon sec.
7. Ne couvrez pas les orifices de ventilation de l'appareil. Installez l'appareil en vous référant aux instructions du mode d'emploi.
8. N'installez pas l'appareil près de sources de chaleur, comme un radiateur, conduit d'air chaud, poêles ou tout autre appareil (en incluant les amplificateurs) produisant de la chaleur.
9. Ne retirez pas la sécurité d'une prise polarisée ou dotée d'une broche de mise à la terre. Une prise polarisée comporte deux lames, dont une plus large que l'autre. L'autre modèle de prise est équipé d'une broche de mise à la terre. La lame large ou la troisième broche visent à assurer votre protection. Si la prise fournie n'entre pas dans la prise secteur, faites remplacer cette dernière par un électricien.– version Américaine seulement.
10. Ne placez pas le cordon d'alimentation dans un endroit où il pourrait être piétiné ou pincé, notamment au niveau de la fiche. Reliez le cordon d'alimentation à une prise murale facilement accessible, prenez le temps d'installer l'appareil et de localiser les différents cordons et connecteurs.

11. Utilisez seulement les accessoires recommandés par le constructeur.
12. Utilisez exclusivement la table à roulettes, le socle, le trépied, le support mural ou la table spécifié• par le constructeur ou vendu• avec l'appareil. Si vous utilisez une table à roulettes, déplacez-la avec précaution pour qu'elle ne risque pas de se renverser avec l'appareil.
13. Lors d'orages ou de longues périodes de non-utilisation, débranchez le cordon d'alimentation de cet appareil.
14. Confiez l'entretien de votre appareil à du personnel qualifié. Une réparation devient nécessaire lorsque l'appareil a été endommagé, lorsque par exemple son cordon d'alimentation ou sa fiche a été endommagé, un liquide a été versé sur l'appareil ou un objet étranger s'y est introduit, l'appareil a été exposé à la pluie ou l'humidité, ne fonctionne pas normalement, ou a subi une chute.
15. Pour réduire les risques d'incendie et d'électrocution, n'exposez pas cet appareil à la pluie ou à l'humidité.
16. L'indication d'un risque d'électrocution présent ainsi que le symbole associé sont indiqués sur le panneau inférieur de l'appareil.
17. L'appareil ne doit pas être exposé à des égouttements ainsi qu'à des éclaboussures. Aucun récipient rempli de liquide ne doit être placé sur l'appareil.
18. Pour prévenir tout risque d'électrocution, installez les piles lorsque vous utilisez l'appareil à l'extérieur, notamment par temps de pluie ou lorsqu'il y a beaucoup d'humidité dans l'air.

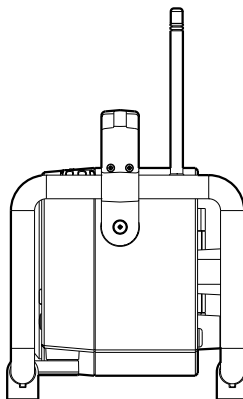
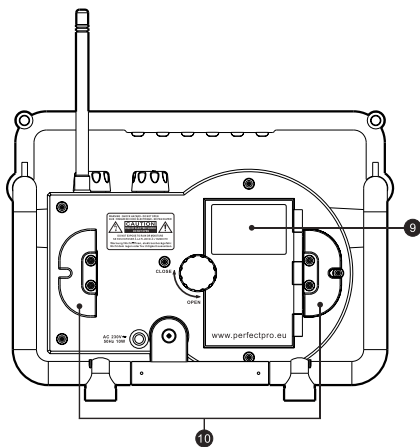
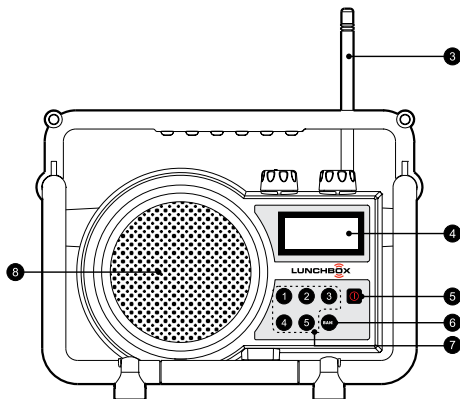
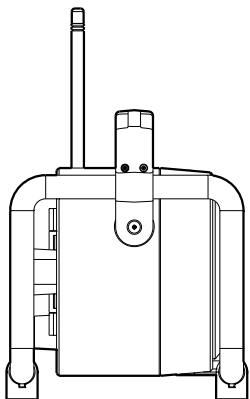
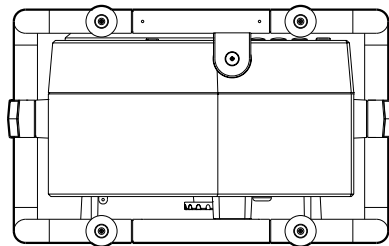
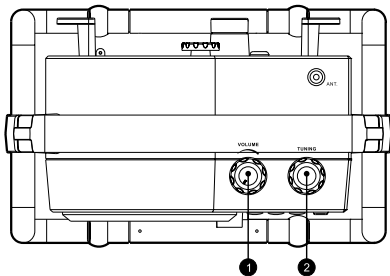

Commandes

- ① Commande de réglage du volume
- ② Commande de réglage du tuning
- ③ Antenne FM
- ④ Écran LCD
- ⑤ Commutateur d'alimentation
- ⑥ Sélecteur de bande
- ⑦ Station pré réglée
- ⑧ Haut-parleur
- ⑨ Compartiment à piles
- ⑩ Support du cordon d'alimentation

F

Écran LCD

- Ⓐ Indicateur de bande
- Ⓑ Fréquence
- Ⓒ Stations pré réglées
- Ⓓ Indicateur de batterie faible

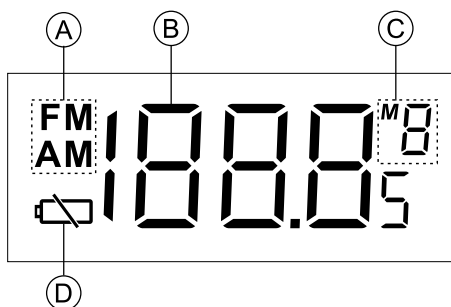

Mise en marche de la radio

1. Installation des piles

Pour installer les piles, tournez tout d'abord le verrou du compartiment à piles dans le sens contraire des aiguilles d'une montre puis retirez le couvercle du compartiment à piles. Insérez 4 piles de taille C (UM-2) dans le compartiment. Assurez-vous d'insérer les piles en respectant le diagramme ci-dessous.

Refermez le couvercle du compartiment à piles puis tournez le verrou dans le sens des aiguilles d'une montre.

Il est recommandé de retirer les piles de la radio lorsque vous pensez ne plus l'utiliser pendant longtemps.

1.

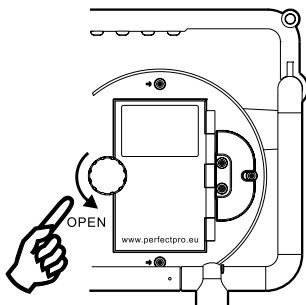

2.

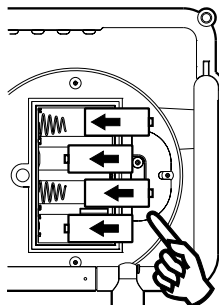

3.

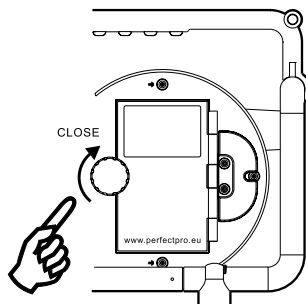

2. Raccordement au secteur

Avant de raccorder la radio à une prise de courant, assurez-vous que sa tension corresponde bien à celle de votre installation secteur. Lorsque vous avez installé des piles dans la radio et que vous raccordez l'appareil au secteur, les piles seront déconnectées automatiquement.

Le support du cordon d'alimentation AC permet de recevoir le cordon d'alimentation lorsque vous n'utilisez pas votre radio.

3. Fonctionnement de la radio

Cette radio est équipée d'un double système de réglage des stations – Réglage manuel et rappel de stations pré-réglées.

Réglage manuel des stations radio

1. Appuyez sur le commutateur d'alimentation pour mettre la radio en marche.
2. Sélectionnez la bande de votre choix en appuyant sur la touche Bande.
3. Assurez-vous d'avoir bien vissé le cordon de l'antenne FM afin d'obtenir la meilleure qualité de réception. Pour écouter des stations AM (MW), tournez l'appareil jusqu'à ce que vous obteniez le meilleur signal.
4. Tournez la roulette de réglage du tuning pour changer la fréquence par incréments de:
50 ou 100 kHz sur la bande FM
9 ou 10 kHz pour la bande MW (AM)
5. Tournez la commande de réglage du volume pour régler le volume au niveau désiré.
6. Pour éteindre la radio, appuyez sur le commutateur d'alimentation. L'écran affiche alors ARRET.

Rappel de stations pré-réglées

Enregistrement de stations dans la mémoire de pré-réglage 5 stations radio pré réglables sont disponibles pour chaque bande.

1. Appuyez sur le commutateur d'alimentation pour mettre la radio en marche.
2. Réglez la station radio en utilisant la commande de réglage du tuning.
3. Appuyez et maintenez enfoncée la touche de pré réglage de votre choix jusqu'à ce que la radio émette un bip. Le numéro de pré réglage s'affiche à l'écran, la station est maintenant mémorisée sous le numéro de pré réglage choisi.
4. Répétez cette procédure pour les boutons de pré réglage restants.
5. Les stations mémorisées sur les boutons de pré réglage peuvent être remplacées. Pour cela, suivez les instructions ci-dessous.

Rappel de stations pré-réglées

1. Appuyez sur le commutateur d'alimentation pour mettre en marche la radio.
2. Sélectionnez la bande de votre choix.
3. Appuyez et restez appuyé sur la touche de pré réglage jusqu'à ce que le numéro de pré réglage et la fréquence de la station radio apparaissent à l'écran.

Rétro éclairage

Lorsque la radio est en marche, appuyez sur une touche au hasard excepté le commutateur d'alimentation, l'écran LCD s'allume pendant environ 15 secondes.

Procédure de réglage du pas de fréquence radio

La procédure de réglage du pas de fréquence radio varie selon le pays où vous vous situez.

F

1. Lorsque la radio est éteinte, appuyez et maintenez enfoncé le bouton BANDE 3 secondes jusqu'à ce que la version du logiciel 'Pxx' apparaisse à l'écran.
2. Continuez à appuyer sur le bouton BANDE jusqu'à ce que l'option de pas d'accord FM apparaisse à l'écran. Faites alors tourner le bouton du contrôle de l'Accord pour choisir un pas de 50 kHz ou 100 kHz. Appuyez sur le bouton BANDE pour confirmer la sélection. Maintenant, l'écran affichera l'option de pas d'accord AM.
3. Faites tourner le bouton du contrôle de l'Accord pour choisir un pas de 9 kHz ou 10 kHz en AM. Appuyez sur le bouton BANDE pour confirmer le réglage. Le réglage du pas d'accord est terminé.

Effacement des stations pré réglées

Lorsque vous le souhaitez, vous pouvez effacer la mémoire de pré réglage. Lorsque la radio est éteinte, appuyez sur le bouton de présélection 5 pendant plus de 2 secondes pour effacer toutes les stations en présélection. La radio sera réinitialisée et réglée selon la configuration d'origine.

Spécifications techniques

Gamme de fréquences:

FM 87.50 – 108 MHz

AM (MW) 520 – 1710 kHz (10 kHz)

522 – 1710 kHz (9 kHz)

Alimentation C.A.:

120V/60Hz/10W (États unis)

230V/50Hz/10W (Europe)

Piles: 4 piles UM-2 (Taille C)

Puissance de sortie:

2 Watt 10% T.H.D. @ 100 Hz @ DC pile 6V

5 Watt 10% T.H.D. @ 100 Hz @ AC 230V or 110V



Lorsque vous disposerez de ce produit, veuillez noter que: Les appareils électriques mis au rebut ne doivent en aucun être disposés avec les déchets ménagers. Déposez votre appareil dans un point de collecte approprié. Consultez votre administration ou votre revendeur pour plus d'informations concernant la disposition de l'appareil. (Directive sur la disposition des appareils électriques et électroniques)

Instrucciones importantes de seguridad

1. Lea atentamente las instrucciones.
2. Guarde estas instrucciones.
3. Preste atención a las advertencias.
4. Siga las instrucciones.
5. No use este aparato cerca del agua.
6. Limpie sólo con un paño seco.
7. No obstruya ningún agujero de ventilación. Instale el aparato siguiendo las instrucciones.
8. No instale este aparato cerca de Fuentes de calor tales como radiadores, estufas u otros aparatos (incluyendo amplificadores) que producen calor.
9. No intente ir en contra de las precauciones de seguridad del enchufe tipo tierra o polarizado. Un enchufe polarizado tiene dos hojas y una es más ancha que la otra. Un enchufe de tipo tierra tiene dos hojas y una tercera de tierra. Le proporcionamos la hoja más ancha o la tercera para su seguridad. Si el enchufe proporcionado no encaja en su toma de tierra, póngase en contacto con su electricista para sustituir la toma de tierra vieja – versión estadounidense solo.
10. Proteja el cable de alimentación con el fin de evitar de andar sobre el o pinchado y evite receptáculos convenientes y el punto donde salen del aparato.

11. Solo use accesorios especificados por su fabricante.
12. Use solo con la carretilla, soporte, trípode, o mesa especificado por el fabricante o vendidos con el aparato. Cuando use una carretilla, tome precaución cuando mueva el conjunto de carretilla/aparato para evitar cualquier herida.
13. Desenchufe este aparato durante las tormentas y relámpagos o cuando no se usan durante un largo periodo de tiempo.
14. Refiérase a su personal cualificado. El servicio se requiere cuando el aparato ha sido dañado de cualquier manera, tales como el cable de alimentación o el enchufe han sido dañados, o se ha caído líquido o se han caído objetos en el aparato, el aparato ha sido expuesto a la lluvia o humedad, y no funciona correctamente, o se ha caído.
15. Para reducir el riesgo de descarga eléctrica, no exponga este aparato a la lluvia o humedad.
16. Se proporcionan las marcas de accidentes y descargas y símbolos gráficos gráficos en la parte trasera de la unidad.
17. Los aparatos no deben exponerse a goteos o salpicaduras. No coloque ningún objeto con agua encima del aparato.
18. Para uso externo, use solo batería solo durante un día lluvioso o tiempo húmedo con el fin de evitar descargas eléctricas.

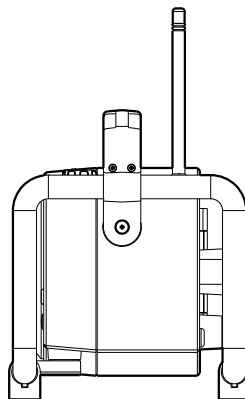
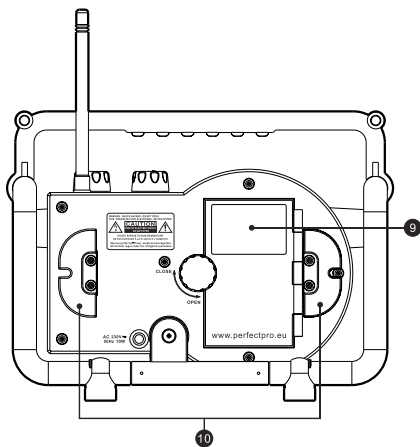
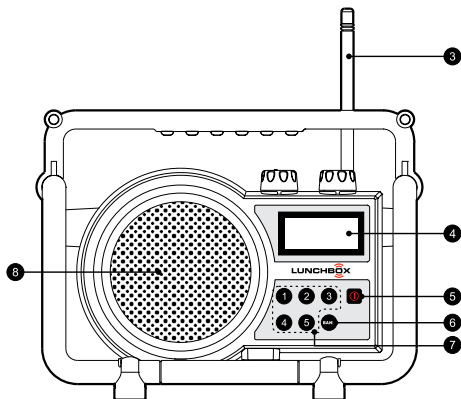
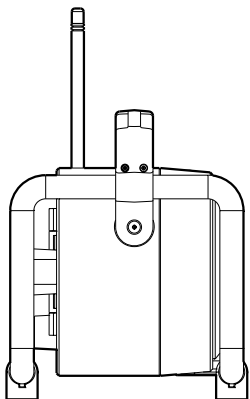
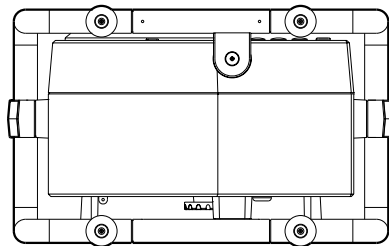
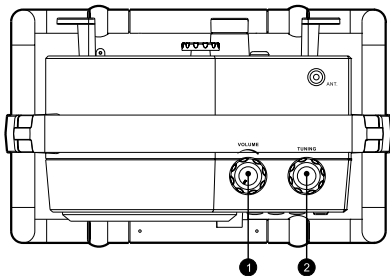

Botones

- ① Botón de volumen
- ② Botón de sintonización
- ③ Antena FM
- ④ Pantalla LCD
- ⑤ Botón de encendido/apagado
- ⑥ Selección de banda
- ⑦ Estación preprogramada
- ⑧ Altavoz
- ⑨ Compartimiento para baterías
- ⑩ Almacenamiento del cable de alimentación AC

E

Pantalla LCD

- A Indicador de banda
- B Frecuencia
- C Estaciones preprogramadas
- D Indicador de batería baja

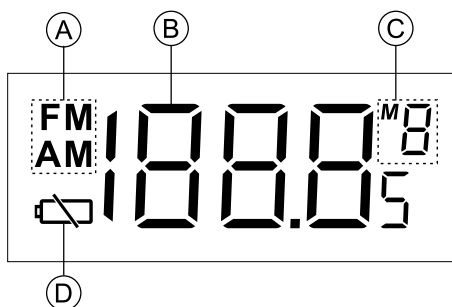

Encienda la radio

1. Funcionamiento de la batería

Para instalar las baterías, en primer lugar, gire en el sentido de las agujas del reloj los enseres fijos para aflojar y retire la tapa de la batería. Inserte 4 baterías de tamaño C (UM-2) en el compartimiento. Asegúrese de que ha insertado la batería según como muestra el diagrama.

Cierre la tapa de batería y sujete los enseres fijos girándolos en el sentido de las agujas del reloj.

Si no va a usar la radio durante un largo periodo de tiempo, le recomendamos retirar la batería de la radio.

1.

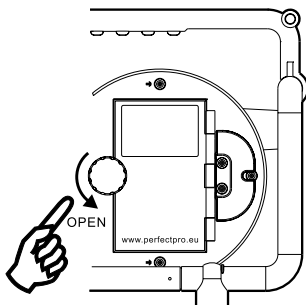

2.

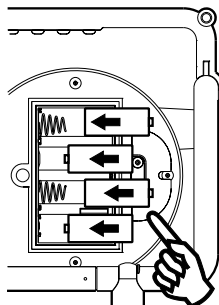

3.

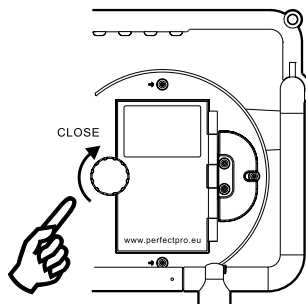

2. *Funcionamiento del cable AC*

Antes de enchufar el cable de alimentación AC en la toma de corriente AC, asegúrese de que el voltaje es correcto. Si tiene baterías en la radio y usa el cable de alimentación AC, las baterías se desconectarán automáticamente.

El almacenamiento eléctrico AC ha sido diseñado para almacenar el cable cuando no se usa la radio.

3. *Funcionamiento de la radio*

La radio está equipada con dos métodos de sintonización – sintonización manual y rellamada preprogramada de sintonización.

Sintonización manual

1. Pulse el botón de encendido para encender la radio.
2. Seleccione la bande requerida pulsando el botón de banda.
3. Asegúrese de enroscar la antena FM correctamente para obtener una recepción mayor. Para banda AM (MW), gire la radio para obtener la mejor señal.
4. Gire el botón de control de sintonización par cambiar la frecuencia en los siguientes incrementos
FM: 50 o 100 kHz
MW (AM): 9 o 10 kHz
5. Gire el botón de volumen para obtener el volumen deseado.
6. Para apagar la radio, pulse el botón de encendido. La pantalla mostrará el mensaje OFF.

Rellamada preprogramada de sintonización

Guardar estaciones en memorias preestablecidas

Hay 5 memorias preestablecidas para cada ancho de banda.

1. Pulse el botón de encendido para encender la radio.
2. Sintonice la estación requerida usando el control de sintonización.
3. Pulse y mantenga pulsando el botón de preprogramación hasta que la radio suene. El número preestablecido aparecerá y la estación estará guardada bajo el botón preestablecido elegido.
4. Repita este procedimiento para los botones preestablecidos restantes.
5. Las estaciones guardadas en las memorias preprogramadas pueden ser superpuestas con los siguientes procedimientos.

Las estaciones de rellamada desde las memorias preestablecidas

1. Pulse el botón de encendido para encender la radio.
2. Seleccione el ancho de banda deseado.
3. pulse brevemente el botón preestablecido, aparecerán el número preestablecido y frecuencia de estación en la pantalla.

Luz de fondo

Cuando enciende la radio, pulse cualquier botón excepto el botón de encendido que iluminará la pantalla LCD durante aproximadamente 15 segundos.

Ajustar los pasos de sintonización

Los pasos de sintonización en algunos países son diferentes y depende del lugar ha comprado la radio.

E

1. Cuando la radio esté apagada, mantenga pulsado el botón BAND durante 3 segundos, hasta que la versión del software 'Pxx' se muestre en el display.
2. Siga pulsando el botón BAND hasta que la opción de ajuste de intervalo de sintonización FM se muestre en el display, después gire el control Tuning para seleccionar el intervalo 50kHz o 100kHz. Pulse el botón BAND para confirmar la selección. Ahora el display mostrará la opción de ajuste de intervalo de sintonización AM.
3. Gire el control Tuning para seleccionar el intervalo 9kHz o 10kHz. Pulse el botón BAND para confirmar la selección. El ajuste del intervalo de sintonización se habrá completado.

Aclarar las estaciones preestablecidas

Cuando sea necesario, puede aclarar las estaciones preestablecidas. Cuando la radio esté apagada, pulse el botón Preset 5 durante más de 2 segundos para eliminar todas las emisoras presintonizadas. La radio se reajustará al estado original.

Especificaciones

Cobertura de frecuencia:

FM 87.50 – 108 MHz

AM (MW) 520 – 1710 kHz (10 kHz)

522 – 1710 kHz (9 kHz)

Alimentación AC:

AC 120V/60Hz/10W (Estados Unidos)

AC 230V/50Hz/10W (Europa)

Baterías: 4 x UM-2 (Tamaño C)

Salida eléctrica:

2 Watt 10% T.H.D. @ 100 Hz @ DC batería 6V

5 Watt 10% T.H.D. @ 100 Hz @ AC 230V o 110V



Si en algún momento necesita deshacerse de su aparato eléctrico, por favor, anote: los productos eléctricos usados no deben ser tirados en la basura del hogar. Por favor, recicle estos productos en centros especiales. Compruebe con su autoridad local o comerciante para consejos de reciclaje. (Directiva de equipos electrónicos y eléctricos usados)

Belangrijke Veiligheidsvoorschriften

1. Lees deze instructies.
2. Bewaar deze instructies.
3. Houd u aan alle waarschuwingen.
4. Volg alle instructies.
5. Gebruik dit apparaat niet in de buurt van water.
6. Maak het alleen schoon met een droge doek.
7. Voorkom het blokkeren van ventilatieopeningen. Volg bij het installeren van het apparaat de instructies.
8. Plaats het apparaat niet in de buurt van warmtebronnen, zoals radiatoren, verwarmingsroosters, fornuizen en andere apparaten (waaronder ook versterkers) die warmte produceren.
9. Gebruik de veiligheidsfunctie van de gepolariseerde of geaarde stekker. Een gepolariseerde stekker heeft twee pinnen, één is breder dan de ander. Een geaarde stekker heeft twee pinnen en een derde aardepin. De brede pin of derde pin zijn voorzien voor uw veiligheid. Als de voorziene stekker niet in uw stopcontact past, raadpleeg dan een electriciën voor het vervangen van uw stopcontact – alleen voor de V.S. versie.
10. Bescherm het snoer en zorg dat ervoor dat er niet op gelopen kan worden en dat hij niet klem kan komen te zitten, vooral bij de stekkerdozen en de plek waar het snoer uit het apparaat komt.

11. Gebruik alleen hulpmiddelen/accessoires die gespecificeerd zijn door de fabrikant.
12. Gebruik alleen de karren, standaards, driehoeksstandaards, beugels of tafels die gespecificeerd zijn door de fabrikant of met het apparaat meeverkocht zijn. Als u een kar gebruikt, wees dan voorzichtig bij het verplaatsen ervan om te voorkomen dat het apparaat om zou kantelen en letsel zou veroorzaken.
13. Haal de stekker uit het stopcontact tijdens onweersbuien en als het apparaat langere tijd niet gebruikt wordt.
14. Laat al het onderhoud doen door gekwalificeerd personeel. Onderhoud is nodig als het apparaat beschadigd is, als het stroomsnoer of de stekker beschadigd is, als vloeistof in het apparaat gemorst is, als voorwerpen erin gevallen zijn, als het apparaat blootgesteld geweest is aan regen of vochtigheid, als het niet normaal werkt of als het gevallen is.
15. Stel dit apparaat niet bloot aan Regen en Vochtigheid om het gevaar van brand en elektrische schokken te voorkomen.
16. Een aanduiding voor Schokgevaaren en een bijpassend grafisch symbool zijn voorzien aan de onderkant van dit apparaat.
17. Stel dit apparaat niet bloot aan druppelend of spetterend water en plaats geen voorwerpen die gevuld zijn met vloeistoffen op het apparaat.
18. Gebruik, bij buitenshuis gebruik op regenachtige dagen of bij nat weer, alleen batterijen.

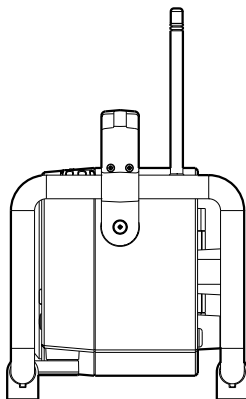
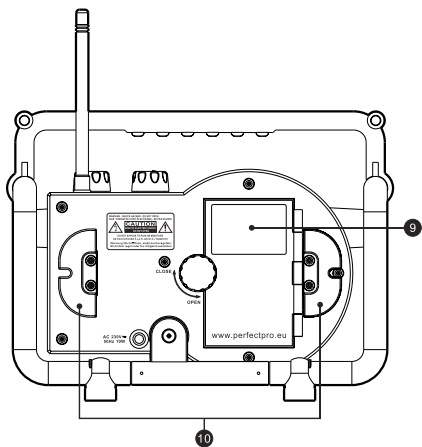
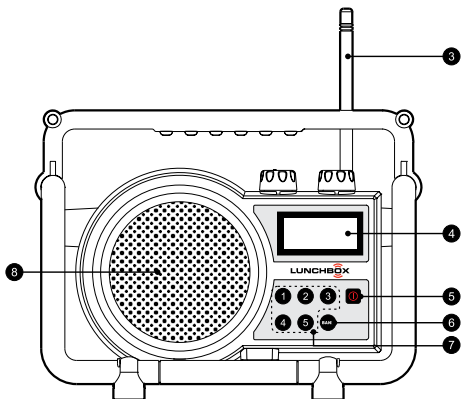
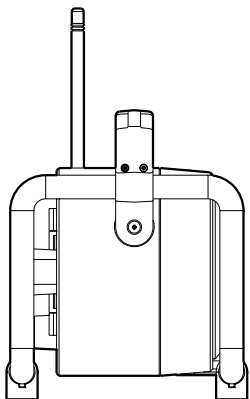
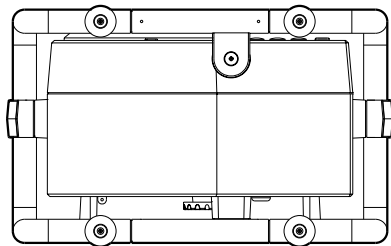
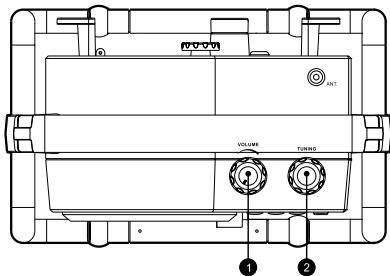

Bedieningsonderdelen

- ① Volumeknop
- ② Afstemknop
- ③ FM-antenne
- ④ LCD-scherm
- ⑤ Aan/Uit-schakelaar
- ⑥ Band Selectie
- ⑦ Geheugenknoppen voor Voorkeuzenders
- ⑧ Luidspreker
- ⑨ Batterijcompartiment
- ⑩ Opslag voor stroomsnoer

NL

LCD-scherm

- A Band-Indicator
- B Frequentie
- C Voorkeuzenders
- D 'Batterij bijna leeg' Indicator

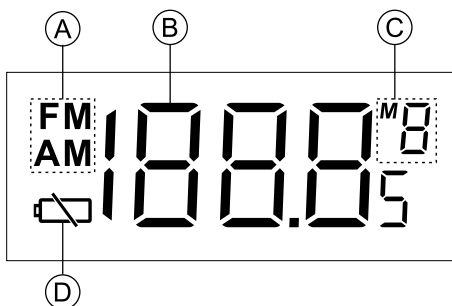

Voeding voor de radio

1. Gebruik met batterijen

Draai, voor het installeren van de batterijen, eerst het kapje tegen de klok in om het los te maken en trek het vervolgens naar beneden. Plaats 4 x C (UM-2) batterijen in het compartiment. Zorg ervoor dat de batterijen er volgens het getoonde plaatje ingeplaatst zijn.

Sluit het kapje en zet het weer vast door het met de klok mee te draaien.

Het wordt aanbevolen de batterijen te verwijderen als u de radio langere tijd niet zou gebruiken.

1.

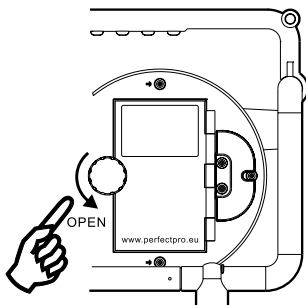

2.

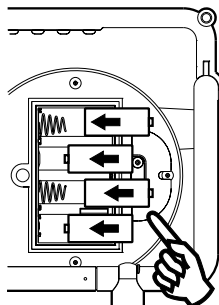

3.

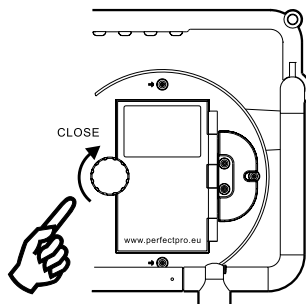

2. *Gebruik met wisselstroom voeding*

Controleer voor u het stroomsnoer op het stopcontact aansluit dat het voltage juist is. Als de radio batterijen bevat, dan worden deze bij het gebruik van netvoeding automatisch afgesloten.

De opslagruimte voor het stroomsnoer is bedoeld voor wanneer de radio niet gebruikt wordt.

3. *Bediening van de radio*

Deze radio is voorzien van twee manieren van afstemmen – Handmatig afstemmen en Oproepen van Voorkeurzenders.

Handmatig Afstemmen

1. Druk op de Aan/Uit-knop om de radio aan te zetten.
2. Selecteer de gewenste golfband door op de Band-knop te drukken.
3. Schroef voor de beste ontvangst de rubberen FM-antenne vast. Draai voor de AM-golfband de radio wat rond voor het verkrijgen van de beste ontvangst.
4. Als u aan de Afstemknop draait verandert de frequentie met de volgende stappen:
FM: 50 of 100 kHz
AM (middengolf): 9 of 10 kHz
5. Draai aan de Volumeknop om het volume in te stellen.
6. Druk op de Aan/Uit-knop om de radio uit te zetten. Het scherm toont OFF.

Oproepen voorkeuzenders

Voorkeuzenders in het geheugen opslaan

Voor elke golflengte zijn 5 geheugenplekken voor voorkeuzenders beschikbaar.

1. Druk op de Aan/Uit-knop om de radio aan te zetten.
2. Draai de Afstemknop om de gewenste zender te kiezen.
3. Houd de gewenste geheugenknop ingedrukt totdat de radio een piepgeluid geeft. Het nummer verschijnt in het scherm en de zender wordt opgeslagen onder de gekozen knop.
4. Herhaal deze procedure voor andere voorkeuzenders.
5. Zenders die opgeslagen zijn onder de geheugenknoppen kunnen op dezelfde manier ook weer overschreven worden.

Voorkeuzenders oproepen

1. Druk op de Aan/Uit-knop om de radio aan te zetten.
2. Selecteer de gewenste golfband.
3. Druk kort op de gewenste geheugenknop; het geheugennummer en de zenderfrequentie verschijnen in het scherm.

Achtergrondlicht voor het scherm

Als de radio aan staat en u op een willekeurige knop (behalve de Aan/Uit-knop) drukt, dan licht het LCD-scherm zo'n 15 sec. op.

Afstemstap instellen

De stapgrootte die gebruikt wordt bij het afstemmen kan in sommige landen verschillen van het land waar de radio gekocht is.

1. Houd, wanneer de radio is uitgeschakeld, BAND voor 3 seconden ingedrukt tot de softwareversie 'Pxx' wordt getoond op het display.
2. Blijf op BAND drukken tot de FM-afstemstap op het display verschijnt. Draai daarna aan de afstemknop om de FM-stap in te stellen op 50 kHz of 100 kHz. Druk ter bevestiging van uw keuze op BAND. Het display toont nu de AM-afstemstap.
3. Draai aan de afstemknop om de AM-stap in te stellen op 9 kHz of 10 kHz. Druk ter bevestiging van de instelling op BAND. Het instellen van de afstemstap is nu voltooid.

De voorkeurzenders wissen

U kunt, indien gewenst, alle voorkeurzenders wissen. Druk, wanneer de radio is uitgeschakeld, voor meer dan 2 seconden op de knop van voorkeurszender 5 om alle voorkeurszenders te wissen. alle voorkeurzenders worden gewist en de radio wordt teruggezet op de standaard fabriekswaarden.

Specificaties

Frequentiebereik:

FM 87,50 – 108 MHz

AM (middengolf) 520 – 1710 kHz (10 kHz)

522 – 1710 kHz (9 kHz)

Voeding:

Wisselstroom 120V/60Hz/10W (V.S.)

Wisselstroom 230V/50Hz/10W (Europa)

Batterijen: 4 x UM-2 (afmeting C)

Uitgangsvermogen:

2 Watt 10% T.H.D. @ 100 Hz @ gelijkstroom batterij 6V

5 Watt 10% T.H.D. @ 100 Hz @ wisselstroom 230V of 110V



Let op, als u op een later punt dit product van de hand zou willen doen: Afgedankte elektrische producten horen niet weggegooid te worden in het huishoudelijk afval. Recycle waar mogelijk de producten. Raadpleeg uw plaatselijke overheid of speciaalzaak voor informatie betreffende het recyclen. (Richtlijn voor Afgedankte Elektrische en Elektronische Apparaten)

Wichtige Sicherheitshinweise

1. Lesen Sie sich diese Anleitung durch.
2. Bewahren Sie diese Anleitung auf.
3. Achten Sie auf alle Warnhinweise.
4. Befolgen Sie alle Anweisungen.
5. Benutzen Sie dieses Gerät nicht in der Nähe von Wasser.
6. Nur mit einem trockenem Tuch reinigen.
7. Blockieren Sie keine der Ventilationsöffnungen. Stellen Sie das Gerät entsprechend der Anweisungen auf.
8. Installieren Sie das Gerät nicht in der Nähe von Hitzequellen, wie z. B. Heizungen, Herden oder anderen Geräten die Hitze produzieren (z. B. Verstärker) auf.
9. Wenn Ihr Gerät über einen polarisierten oder geerdeten Stecker verfügt, machen Sie auf keinen Fall diese Sicherheitsfunktion unbrauchbar. Ein polarisierter Stecker hat zwei Flügel, bei denen einer breiter als der andere ist. Verfügt der Stecker über eine Erdung, so ist ein dritter Erdungsflügel vorhanden. Der breite und der Erdungsflügel sind eingebaute Sicherheitsvorrichtungen. Wenn der Stecker Ihres Geräts nicht in Ihre Steckdose passt, wenden Sie sich bitte an einen ausgebildeten Elektriker – Nur für US-Version.
10. Schützen Sie das Netzkabel vor Druckeinwirkung, insbesondere am Stecker, Steckdosen oder am Ausgangspunkt des Geräts.

11. Verwenden Sie lediglich vom Hersteller angegebenes Zubehör.
12. Das Gerät darf nur dann mit Wagen, Gestellen, Dreifüßen, Halterungen oder Tischen verwendet werden, wenn diese vom Hersteller entsprechend angegeben wurden oder zusammen mit dem Gerät verkauft wurden. Wenn ein Wagen benutzt wird, muss darauf geachtet werden, dass das Gerät nicht zusammen mit dem Wagen umkippt und Verletzungen verursacht.
13. Ziehen Sie bei Gewittern oder bei längerer Nichtbenutzung den Stecker aus der Steckdose.
14. Wenden Sie sich nur an ausgebildetes Wartungspersonal. Das Gerät sollte in Wartung gegeben werden, nachdem es in irgendeiner Weise beschädigt wurde, wie z. B. bei Beschädigung des Netzkabels, nachdem Flüssigkeit über das Gerät gegossen wurde oder Gegenstände in das Gerät gelangt sind, es herunter gefallen ist, nicht auf normale Weise funktioniert oder Regen bzw. Feuchtigkeit ausgesetzt wurde.
15. Um Feuer und elektrischen Schlägen vorzubeugen, vermeiden Sie es das Gerät Regen oder Feuchtigkeit auszusetzen.
16. Ein entsprechendes Warnsymbol befindet sich auf der Geräteunterseite.
17. Dieses Gerät sollte keinen Wassertropfen und -spritzern ausgesetzt werden. Gegenstände die mit Flüssigkeiten gefüllt sind sollten nicht auf das Gerät gestellt werden.
18. Um Stromschlägen vorzubeugen, benutzen Sie das Gerät bei Regen oder Nässe nur mit Batterien, wenn Sie es im Freien verwenden.

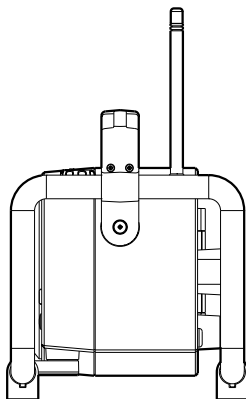
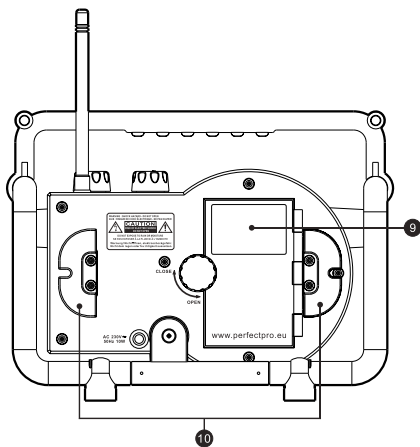
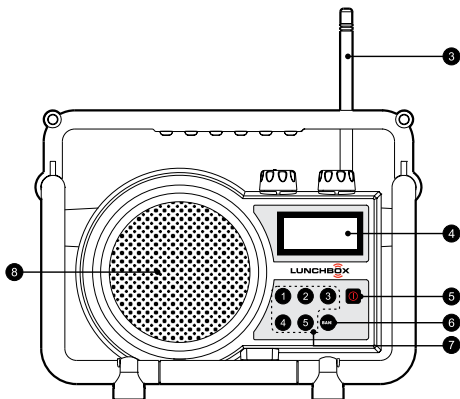
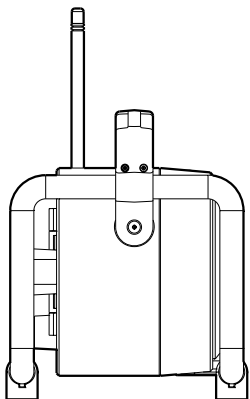
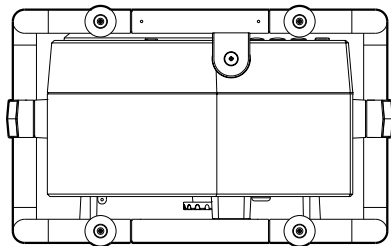
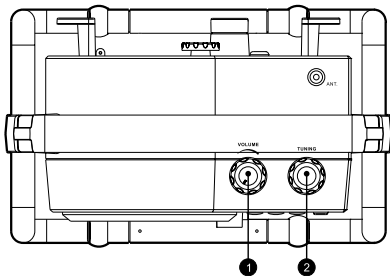

Bedienelemente

- ① Lautstärkeregelung
- ② Sendersuche
- ③ UKW-Antenne
- ④ LCD-Display
- ⑤ Ein-/Ausschalter
- ⑥ Frequenzbandauswahl
- ⑦ Senderspeicher
- ⑧ Lautsprecher
- ⑨ Batteriefach
- ⑩ Netzkabelfach

D

LCD-Display

- Ⓐ Frequenzbandanzeige
- Ⓑ Frequenz
- Ⓒ Senderspeicher
- Ⓓ Batteriestandsanzeige

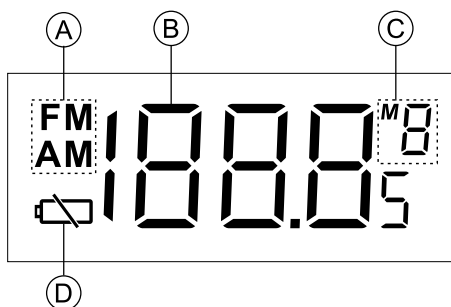

Einschalten des Radios

1. Batteriebetrieb

Zum Einlegen der Batterien öffnen Sie zunächst das Batteriefach, indem Sie die Halterung entgegen dem Uhrzeigersinn drehen. Legen Sie 4 Batterien des Typs C (UM-2) ein. Vergewissern Sie sich, dass die Batterien entsprechend der Abbildung eingelegt werden.

Schließen Sie das Batteriefach und drehen Sie die Halterung im Uhrzeigersinn fest.

Wenn das Radio für längere Zeit nicht benutzt wird, wird empfohlen die Batterien aus dem Radio zu nehmen.

1.

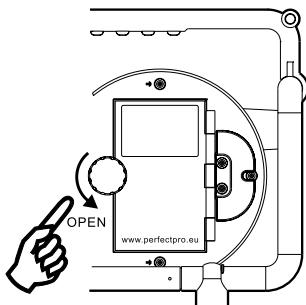

2.

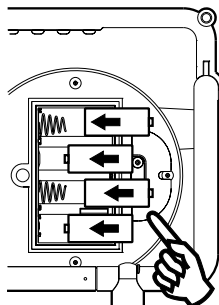

3.

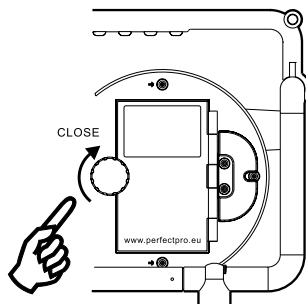

2. Netzanschluss

Bevor Sie das Netzkabel an einer Steckdose anschließen, vergewissern Sie sich bitte, dass die Netzspannung geeignet ist. Wenn sich im Radio Batterien befinden, wird der Batteriebetrieb bei Netzanschluss automatisch deaktiviert.

Die Kabelhalterung ist dazu gedacht das Kabel aufzubewahren, wenn das Radio nicht benutzt wird.

3. Benutzung des Radios

Ihr Radio ist mit zwei verschiedenen Wegen zur Sendersuche versehen: Manuelle Suche und Senderspeicher.

Manuelle Sendersuche

1. Betätigen Sie den Ein-/Ausschalter zum Einschalten des Radios.
2. Wählen das gewünschte Frequenzband durch wiederholte Betätigung der Frequenzbandtaste.
3. Benutzen Sie nach Möglichkeit die UKW-Antenne, um den bestmöglichen Empfang zu bekommen. Für einen besseren MW-Empfang, richten Sie bitte Radio entsprechend aus.
4. Drehen Sie am Frequenzregler, um die gewünschte Frequenz einzustellen. Die jeweilige Frequenz wird folgenden Schritten verändert.
UKW: 50 oder 100 kHz
MW: 9 oder 10 kHz
5. Drehen Sie den Lautstärkeregler, um die Lautstärke auf ein für Sie angemessenes Maß zu stellen.
6. Benutzen Sie den Ein-/Ausschalter zum Ausschalten des Radios. In der Anzeige wird OFF angezeigt.

Speicherplatzsuche

Speichern von Sendern

Für jedes Frequenzband stehen 5 Speicherplätze zur Verfügung.

1. Betätigen Sie den Ein-/Ausschalter zum Einschalten des Radios.
2. Stellen Sie den gewünschten Sender mithilfe des Frequenzreglers ein.
3. Halten Sie die gewünschte Sendertaste gedrückt bis Sie einen Signalton hören. Die Speicherplatznummer erscheint in der Anzeige und der Sender wird unter der gewählten Sendertaste gespeichert.
4. Wiederholen Sie diesen Vorgang für die verbleibenden Sendertasten.
5. Wenn Sie eine Speichertaste neu konfigurieren, wird der vorher gespeicherte Sender überschrieben.

Aufrufen von gespeicherten Sendern

1. Betätigen Sie den Ein-/Ausschalter zum Einschalten des Radios.
2. Wählen Sie das gewünschte Frequenzband.
3. Betätigen Sie die gewünschte Sendertaste und Speicherplatznummer und Senderfrequenz erscheinen im Display.

Hintergrundbeleuchtung

Wenn das Radio eingeschaltet wird, betätigen Sie eine beliebige Taste (außer der POWER-Taste) und die Hintergrundbeleuchtung des LCD-Displays geht für ca. 15 Sekunden an.

Frequenzstufen

Die Frequenzstufen sind u. U. in anderen Ländern anders als in dem Land, in dem Sie dieses Radio erworben haben.

1. Wenn das Radio ausgeschaltet ist, halten Sie die BAND-Taste für 3 Sekunden gedrückt, bis die Software-Version "Pxx" in der Anzeige erscheint.
2. Halten Sie BAND gedrückt, bis die UKW-Frequenzstufenoption in der Anzeige erscheint. Drehen Sie dann den Frequenzdrehknopf auf 50kHz bzw. 100kHz zum Einstellen der UKW-Frequenzstufen. Betätigen Sie die BAND-Taste zur Bestätigung Ihrer Auswahl. In der Anzeige erscheint dann die MW-Frequenzstufenoption.
3. Drehen Sie den Frequenzdrehknopf auf 9 kHz bzw. 10 kHz zum Einstellen der MW-Frequenzstufen. Betätigen Sie die BAND-Taste zur Bestätigung der Einstellung. Die Einstellung der Frequenzstufen ist damit abgeschlossen.

Löschen gespeicherter Sender

Wenn es notwendig ist, können Sie alle gespeicherten Sender löschen. Halten Sie im ausgeschalteten Zustand des Radios die Sendertaste 5 für mehr als 2 Sekunden gedrückt, um alle Sender zu löschen. Dadurch werden alle Sender gelöscht und das Radio wird auf seine Werkseinstellungen zurückgestellt.

Technische Daten

Frequenzbereich:

UKW 87,50 – 108MHz

MW 520 – 1710 kHz (10 kHz)

522 – 1710 kHz (9 kHz)

Stromversorgung:

AC 120V/60Hz/10W (USA)

AC 230V/50Hz/10W (Europa)

Batterien: 4 x UM-2 (Größe C)

Ausgangsleistung:

2 Watt 10% T.H.D. @ 100 Hz @ Batterie 6V

5 Watt 10% T.H.D. @ 100 Hz @ AC 230V oder 110V



Sollten Sie irgendwann das Gerät nicht mehr benutzen, achten Sie bei der Entsorgung bitte auf folgendes: Altgeräte sollten nicht zusammen mit dem Hausmüll entsorgt werden. Geben Sie das Gerät zum Recycling, soweit das möglich ist. Wenden Sie sich bitte an Ihre lokalen Behörden oder Ihren Händler für mehr Informationen zur Entsorgung dieses Geräts. (WEEE-Richtlinie - Waste Electrical and Electronic Equipment Directive).

Importanti istruzioni di sicurezza

1. Leggere le istruzioni.
2. Conservare le istruzioni.
3. Seguire tutti i consigli indicati.
4. Seguire tutte le istruzioni.
5. Non usare l'unita' nelle vicinanze di sorgenti d'acqua.
6. Usare solamente un panno asciutto per la pulizia.
7. Non ostruire le prese d'aria. Installare l'unita' in accordo alle istruzioni.
8. Non installare nelle vicinanze di sorgenti di calore come per esempio radiatori, registratori di calore, stufe oppure altri apparati (inclusi amplificatori) che producono calore.
9. Non eliminare le componenti del collegamento di terra della spina. Una spina polarizzata possiede due spinotti, uno piu' largo dell'altro. Una spina isolata elettricamente possiede tre spinotti di cui un terzo e' piu' sporgente degli altri. Lo spinotto piu' largo viene fornito a scopo di sicurezza. Se la spina non puo' essere connessa perfettamente con la presa, consultare un elettricista per la sostituzione-solamente versione USA.
10. Non calpestare il cavo elettrico e non pizzicarlo a prese, recetacoli oppure in punti d'uscita dall'unita'.

11. Usare solamente allegati/accessori specificati dal costruttore.
12. Usare solamente carrelli, supporti, treppiedi, mensole o tavole specificate dal costruttore o vendute con l'unita'. Quando viene usato un carrello, prestare la massima attenzione durante lo spostamento per evitare cadute.
13. Scollegare l'unita' durante temporali oppure quando non usata per lunghi periodi di tempo.
14. Fare riferimento a personale di servizio qualificato nel caso di riparazione dell'unita', danni al cavo elettrico, entrata di liquidi all'interno del prodotto, cadute al suolo dell'unita', esposizione alla pioggia oppure all'umidita', funzionamento non corretto.
15. Per ridurre il rischio d'incendio oppure di scosse elettriche, non esporre l'unita' alla pioggia oppure all'umidita'.
16. Le icone di Rischio di scossa elettrica e di Grafica Associata sono presenti sulla parte posteriore dell'unita'.
17. L'unita' non deve essere esposta a gocciolii oppure spruzzi e nessun oggetto contenente liquidi deve essere posto su di essa.
18. Per uso esterno, usare solamente le batterie durante giornate piovose oppure umide, al fine di evitare scosse elettriche.

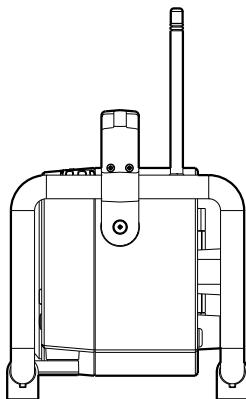
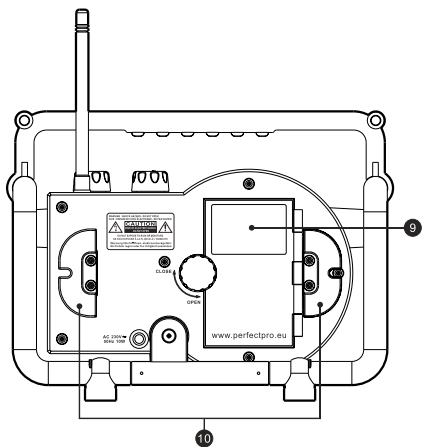
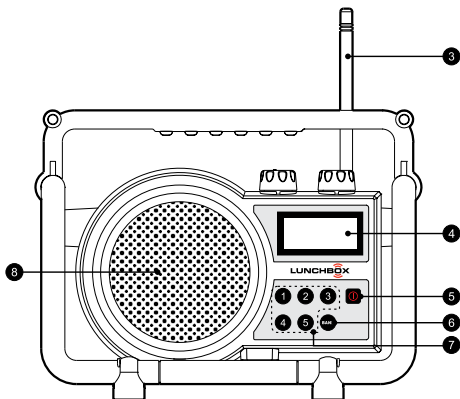
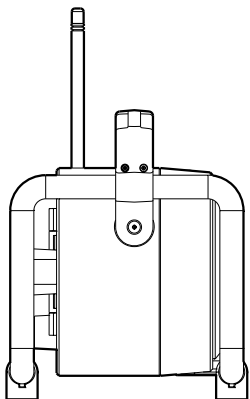
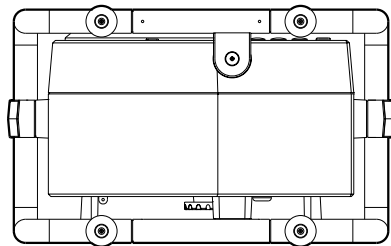
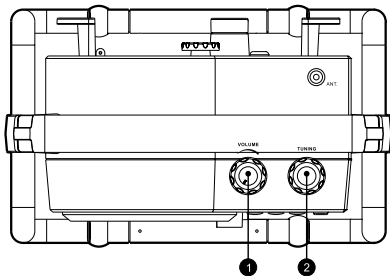

Controlli

- ① Controllo volume
- ② Controllo sintonizzazione
- ③ Antenna FM
- ④ LCD display
- ⑤ Accensione/Spegnimento
- ⑥ Selezione banda
- ⑦ Pre-impostazione stazione
- ⑧ Altoparlante
- ⑨ Compartimento batteria
- ⑩ Cavo elettrico AC

LCD Display

- A Indicatore di banda
- B Frequenza
- C Pre-impostazione stazioni
- D Indicatore livello batteria

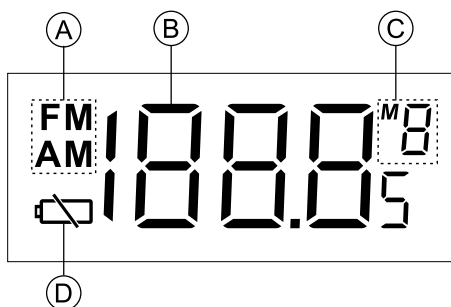

Accensione della radio

1. Uso delle batterie

Installare le batterie. Ruotare in senso antiorario il coperchio del compartimento batterie ed aprirlo. Inserire batterie 4 x C (UM-2) all'interno del compartimento. Assicurarsi che le batterie vengano inserite in accordo alla polarità indicata nel seguente diagramma.

Chiudere il coperchio delle batterie e ruotarlo in senso orario fino a quando viene udito un suono di click.

Se la radio non viene usata per lunghi periodi di tempo, estrarre le batterie dall'apposito compartimento.

1.

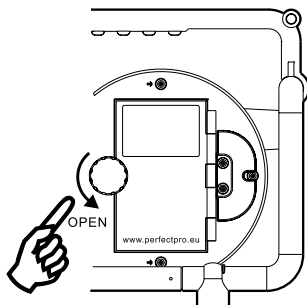

2.

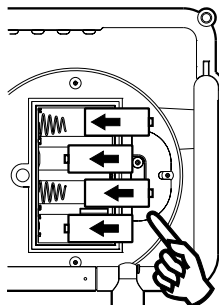

3.

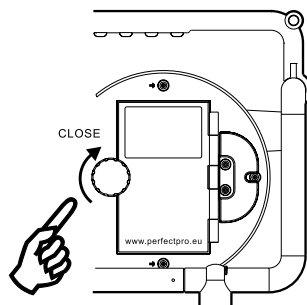

2. *Uso della corrente*

Prima di connettere il cavo AC nella presa elettrica, assicurarsi che il voltaggio sia corretto. Se le batterie sono presenti all'interno della radio e viene usato il cavo elettrico per l'alimentazione, le batterie automaticamente verranno disconnesse.

E' presente un compartimento per ripiegare il cavo elettrico AC quando le batterie non sono in uso.

3. *Usare la radio*

La radio e' stata equipaggiata con due metodi di sintonizzazione- Manuale e pre-impostata in memoria.

Sintonizzazione manuale

1. Premere il pulsante Power per accendere la radio.
2. Selezionare la banda desiderata premendo il pulsante Band.
3. Assicurarsi che l'antenna FM sia stata propriamente connessa per ottenere la migliore ricezione segnale. Per bande AM (MW), orientare la radio in accordo alla chiarezza del segnale.
4. Ruotare la manopola di Sintonizzazione per aumentare la frequenza.
FM: 50 oppure 100 kHz
MW (AM): 9 oppure 10 kHz
5. Ruotare la manopola di controllo del volume per ottenere il livello sonoro richiesto.
6. Per spegnere la radio, premere il pulsante Power. Lo schermo visualizza OFF.

Pre-impostazione memoria

Memorizzazione delle stazioni.

5 memorie pre-impostate in ogni singola banda.

1. Premere il pulsante Power per accendere la radio.
2. Sintonizzare la stazione richiesta usando la manopola di sintonizzazione.
3. Tenere premuto il pulsante di pre-impostazione fino a quando viene udito un suono di beep . Il numero pre-impostato apparirà sul display e la stazione verrà memorizzata quando viene premuto il pulsante di pre-impostazione.
4. Ripetere la procedura per le altre impostazioni rimanenti.
5. Le stazioni memorizzate nella memoria possono essere sovrascritte in accordo alla procedura precedentemente descritta.

Ripristinare le stazioni dalla memoria

1. Premere il pulsante Power per accendere la radio.
2. Selezionare la larghezza di banda richiesta .
3. Premere il pulsante Preset, il numero di pre-impostazione e la frequenza della stazione appariranno nel display.

Controluce display

Quando la radio viene accesa, premere qualsiasi pulsante eccetto Power per illuminare lo schermo LCD per circa 15 secondi.

Procedura di sintonizzazione

La procedura di sintonizzazione in alcuni paesi potrebbe essere differente dal luogo di acquisto dell'unità'.

1. Con la radio spenta, tenere premuto il tasto BAND per 3 secondi, finché sullo schermo si leggerà la versione del software 'Pxx'.
2. Continuare a premere il tasto BAND per accedere alla sintonia fine in FM. Ruotare la manopola della sintonia per selezionare un passo di sintonia di 50 kHz o 100 kHz. Premere il tasto BAND per confermare e passare alla schermata per l' analogo operazione in AM.
3. Ruotare la manopola della sintonia per scegliere un passo di sintonia in AM tra 9 kHz o 10 kHz AM. Premere BAND per confermare e completare l'impostazione dei passi di sintonia.

Eliminare le stazioni pre-impostate

E' possibile eliminare le stazioni pre-impostate. Con la radio spenta, tenere premuto il tasto Preset 5 per almeno due secondi per azzerare la memoria delle stazioni in preselezione. La radio verra' resettata alle impostazioni di default.

Specifiche

Copertura di frequenza:

FM 87.50 – 108 MHz

AM (MW) 520 – 1710 kHz (10 kHz)

522 – 1710 kHz (9 kHz)

Alimentazione AC:

AC 120V/60Hz/10W (USA)

AC 230V/50Hz/10W (Europa)

Batterie: 4 x UM-2 (Dimensione C)

Alimentazione in uscita:

2 Watt 10% T.H.D. @ 100 Hz @ DC batterie 6V

5 Watt 10% T.H.D. @ 100 Hz @ AC 230V oppure 110V



Si en algún momento necesita deshacerse de su aparato eléctrico, por favor, anote: los productos eléctricos usados no deben ser tirados en la basura del hogar. Por favor, recicle estos productos en centros especiales. Compruebe con su autoridad local o comerciante para consejos de reciclaje. (Directiva de equipos electrónicos y eléctricos usados)